

Руководство по эксплуатации



Люксметр

 **RGK** **LM-20**

СОДЕРЖАНИЕ

1. Техника безопасности	3
2. Комплект поставки	3
3. Назначение прибора	4
4. Особенности и преимущества	4
5. Описание прибора	4
5.1 Общее устройство	4
5.2 Дисплей	5
5.3 Кнопки управления	5
6. Функции прибора	6
7. Замена батарей	6
8. Технические характеристики	7
9. Гарантийные обязательства	8

ВНИМАНИЕ!

 Руководство по эксплуатации содержит сведения по безопасной работе и надлежащем обращении с прибором. Внимательно изучите Руководство прежде чем использовать прибор.

 Нарушение или небрежное исполнение рекомендаций Руководства по эксплуатации может повлечь поломку прибора или причинение вреда здоровью пользователя.

1. Техника безопасности

- Перед началом работы убедитесь в исправности прибора. Если корпус прибора поврежден, прибор работает некорректно или на дисплее отсутствует изображение, прекратите использование и обратитесь в сервисный центр RGK.
- Используйте прибор только по назначению, в противном случае безопасность эксплуатации может быть нарушена.
- Не открывайте корпус прибора, не пытайтесь отремонтировать или модифицировать прибор самостоятельно. Ремонт прибора должен производиться только квалифицированным специалистом сервисного центра RGK.
- Не храните и не используйте измеритель в местах с повышенной температурой и влажностью, сильным электромагнитным полем, во взрывоопасных и огнеопасных средах.
- Запрещается использовать абразивы, кислоту или растворители для очистки прибора.

2. Комплект поставки

При покупке прибора проверьте комплектацию:

Наименование	Шт.
Люксметр	1
Батарейка AAA	3
Руководство по эксплуатации	1

В случае, если вы обнаружите отсутствие или повреждение какой-либо принадлежности, свяжитесь с продавцом.

3. Назначение прибора

Люксметр RGK LM-20 – это прибор, предназначенный для измерения освещённости в видимой области спектра, создаваемой искусственными или естественными источниками, расположенными произвольно относительно приемника.

4. Особенности и преимущества

Люксметр RGK LM-20 отличается малыми габаритами, небольшим весом и расширенным набором функций, что обеспечивает преимущество при выполнении широкого круга задач.

- измерение в двух единицах освещённости FC и LUX
- фиксация показаний
- индикатор min/max значений
- LCD дисплей с подсветкой
- индикатор разряда батареи.

5. Описание прибора

5.1 Общее устройство

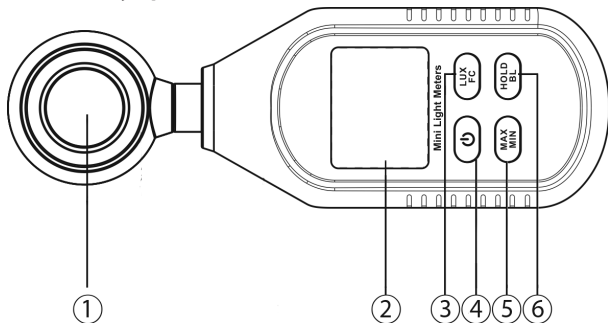

- 1) Датчик освещенности
- 2) Дисплей
- 3) Кнопка переключения единиц измерения LUX/FC
- 4) Кнопка 
- 5) Кнопка MAX/MIN
- 6) Кнопка HOLD/BL

5.2 Дисплей

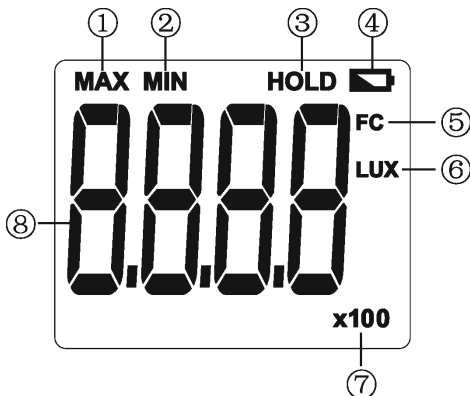

- 1) Индикатор максимального значения
- 2) Индикатор минимального значения
- 3) Индикатор фиксации текущих показаний
- 4) Индикатор разряженной батареи
- 5) Единица измерения освещенности фут-кандела (FC)
- 6) Единица измерения освещенности люкс (LUX)
- 7) Множитель x10 или x100
- 8) Численное значение освещенности

5.3 Кнопки управления

Кнопка . Нажатие на эту кнопку включает прибор. Повторное нажатие выключает его.

Прибор снабжен функцией автоотключения. Для блокировки данной функции, на выключенном приборе нажмите и удерживайте кнопку HOLD/BL, одновременно нажмите кнопку . При выключенной функции автоотключения на дисплее будет отображаться индикатор APO OFF. При новом включении прибора функция активируется автоматически.

Кнопка LUX/FC. Кнопка переключения единиц измерения освещенности. Короткие нажатия на эту кнопку в ходе измерения позволяют переключать прибор между единицами измерения люкс и фут-кандела.

Кнопка MAX/MIN. Нажатие этой кнопки позволяет переключать прибор между режимами измерения максимального, минимального и текущего значений. При выборе режима измерения максимального или минимального значения на дисплее будет отображаться, соответственно, максимальное или минимальное измеряемое значение.

Кнопка HOLD/BL. Нажатие на эту кнопку позволяет зафиксировать текущее показание на дисплее. Повторное короткое нажатие отключает фиксацию и возвращает прибор в обычный режим измерений. Долгое нажатие на кнопку включает подсветку дисплея. Повторное долгое нажатие отключает ее.

6. Функции прибора

Функция	Значение	Описание
Интервал выборки	0,5 с	Выборка данных производится раз в 0,5 сек.
Индикация выхода за пределы измерения (выше 199900 лк)	OL	На дисплее отобразятся символы «OL».
Измерение максимального и минимального значений	MAX/MIN	На дисплее отображается индикатор MAX или MIN
Фиксация данных	HOLD	На дисплее отображается индикатор HOLD
Подсветка дисплея	BL	Ручное включение и выключение подсветки
Автоотключение	5 мин	Прибор автоматически выключается при отсутствии активности более 5 минут.
Индикация разряженной батареи	3,0-3,5 В	Индикатор разряженной батареи появляется на дисплее, когда напряжение на батареях падает до 3,0-3,5 В

7. Замена батарей

 Питание измерителя осуществляется от трех батарей типа AAA на 1,5 В. Не используйте старые и новые батарейки одновременно, заменяйте все три батареи.

Батарейный отсек находится на обратной стороне прибора. Сдвиньте крышку батарейного отсека в направлении, указанном стрелкой, откиньте крышку и вытащите батареи (см. рисунок ниже). Вставьте новые батареи, соблюдая полярность. Плотнo закройте крышку батарейного отсека.

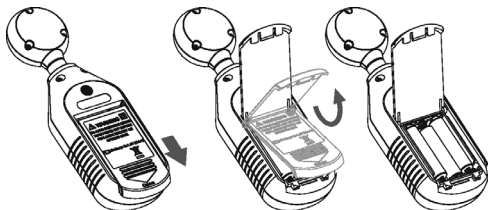

⚠ Не выбрасывайте использованные батареи вместе с бытовым мусором. В целях защиты окружающей среды утилизация должна производиться в соответствии с местным законодательством.

8. Технические характеристики

Диапазон измерений	0 ... 199900 LUX
Погрешность	$\pm(4\% \text{ rdg} + 8 \text{ dgts}) < 10000 \text{ LUX}$ $\pm(5\% \text{ rdg} + 10 \text{ dgts}) \geq 10000 \text{ LUX}$
Разрешение	1 LUX (0 ... 9999 LUX) 10 LUX ($\geq 10000 \text{ LUX}$) 100 LUX ($\geq 100000 \text{ LUX}$)
Частота измерений	0,5 сек.
Дисплей	4-разрядный ЖК-дисплей
Тип датчика	Кремниевый фотоэлемент
Максимальная рабочая высота	2000 м
Стандарт безопасности	EN61326-1
Рабочие температура и влажность	0 ..+ 40°C, не более 80%; 40 ...+ 50°C, не более 45%
Температура и влажность хранения	-20 ...+ 60°C, не более 75%
Питание	3 батареи типа AAA, 1,5 В
Габаритные размеры	160 мм x 55 мм x 28 мм
Масса	83 г

*Измеритель предназначен для использования в помещениях.

9. Гарантийные обязательства

- гарантийный срок составляет 12 месяцев;
- дата производства обозначена первыми 4-мя цифрами серийного номера; первые две цифры обозначают год производства, вторые две цифры - месяц;
- неисправности прибора, возникшие в процессе эксплуатации в течение всего гарантийного срока, будут устранены сервисным центром компании RGK;
- заключение о гарантийном ремонте может быть сделано только после диагностики прибора в сервисном центре компании RGK.

Гарантия не распространяется:

- на батареи, идущие в комплекте с прибором;
- на приборы с механическими повреждениями, вызванными неправильной эксплуатацией или применением некачественных компонентов третьих фирм;
- на приборы с повреждениями компонентов или узлов вследствие попадания на них грязи, песка, жидкостей и т.д.;
- на части, подверженные естественному износу.

Все споры, возникающие в процессе исполнения гарантийных обязательств, разрешаются в соответствии с действующим законодательством РФ.

