

Руководство по эксплуатации



Измеритель влажности древесины

RGK **WH-40**

СОДЕРЖАНИЕ

Техника безопасности	4
Комплект поставки	4
Назначение прибора	5
Особенности и преимущества	5
Описание прибора	6
Общее устройство	6
Дисплей	7
Кнопки управления	7
Работа с прибором	8
Замена батарей	10
Технические характеристики	11
Таблица типов древесины	11
Гарантийные обязательства	12

ВНИМАНИЕ!

 Руководство по эксплуатации содержит сведения по безопасной работе и надлежащем обращении с прибором. Внимательно изучите Руководство прежде чем использовать прибор.

 Нарушение или небрежное исполнение рекомендаций Руководства по эксплуатации может повлечь поломку прибора или причинение вреда здоровью пользователя.

Техника безопасности

- Перед началом работы убедитесь в исправности прибора. Если корпус прибора поврежден, прибор работает некорректно или на дисплее отсутствует изображение, прекратите использование и обратитесь в сервисный центр RGK.
- Используйте прибор только по назначению, в противном случае безопасность эксплуатации может быть нарушена.
- Не открывайте корпус прибора, не пытайтесь отремонтировать или модифицировать прибор самостоятельно. Ремонт прибора должен производиться только квалифицированным специалистом сервисного центра RGK.
- Не храните и не используйте измеритель в местах с повышенной температурой и влажностью, сильным электромагнитным полем, во взрывоопасных и огнеопасных средах.
- Запрещается использовать абразивы, кислоту или растворители для очистки прибора.

Комплект поставки

При покупке прибора проверьте комплектацию:

Наименование	Шт.
Измеритель влажности древесины	1
Батарейка AAA	3
Руководство по эксплуатации	1

В случае, если вы обнаружите отсутствие или повреждение какой-либо принадлежности, свяжитесь с продавцом.

Назначение прибора

Измеритель влажности древесины RGK WH-40 – это прибор, предназначенный для измерения влажности различных пород древесины. Данный прибор используется в деревообрабатывающей отрасли, мебельном производстве, строительстве, бытовом секторе и является незаменимым помощником при оперативном контроле.

Особенности и преимущества

Измеритель влажности древесины RGK WH-40 отличается малыми габаритами, небольшим весом и расширенным набором функций, что обеспечивает преимущество при выполнении широкого круга задач.

- функция автоотключения
- фиксация текущих показаний
- индикатор min/max значений
- LCD дисплей с подсветкой
- индикатор разряда батареи
- выбор типа древесины.

Описание прибора

Общее устройство





Рис. 1.

- 1) Защитная крышка электродов
- 2) Защитный колпачок электродов
- 3) Контактные электроды
- 4) Дисплей
- 5) Кнопка 
- 6) Кнопка 
- 7) Кнопка HOLD/BL
- 8) Кнопка MODE

Дисплей

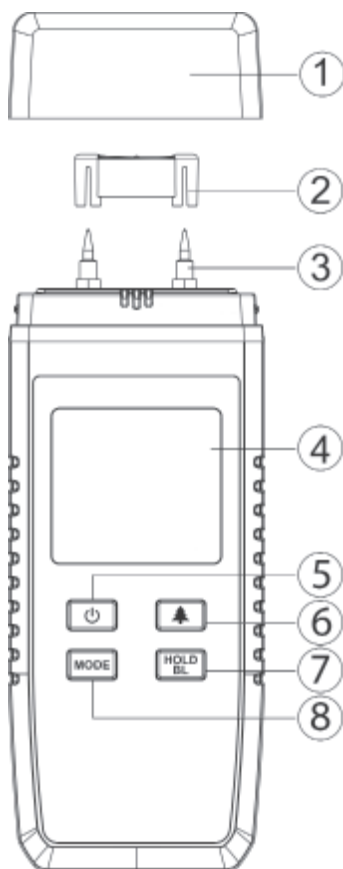





Рис. 2.

- 1) Индикатор функции автоотключения
- 2) Индикатор фиксации показаний измерения
- 3) Индикатор максимального значения
- 4) Индикатор минимального значения
- 5) Индикатор низкого заряда батареи
- 6) Индикатор древесины
- 7) Индикатор типа древесины
- 8) Численное значение влажности
- 9) Единицы измерения влажности

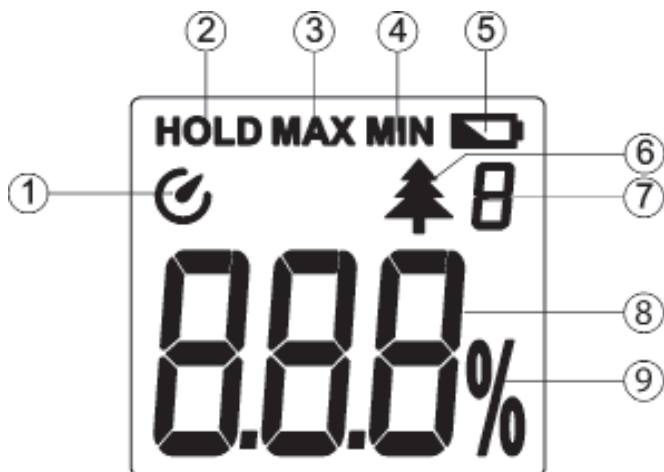
Кнопки управления

Кнопка . Включение/выключение питания: нажатие на эту кнопку включает прибор, повторное нажатие - выключает.

Кнопка . Выбор типа древесины. Короткое нажатие на эту кнопку переключает типы древесины (см. таблицу в заключительной части данного Руководства). По умолчанию установлен Тип 3.

 Содержание влажности в древесины может быть различным в зависимости от климата, географического расположения и даже части ствола или кроны одного и того же дерева.

Кнопка MODE. Выбор режима измерений. Короткое нажатие: переключение между максимальным/минимальным значением и обычными измерениями. Длительное нажатие активирует/блокирует функцию автоматического отключения прибора. Появление  на дисплее означает, что функция автоотключения активна.

Кнопка HOLD/BL. Фиксация данных/Подсветка. Короткое нажатие включает/отключает фиксацию показаний измерения. Длительное нажатие включает/отключает подсветку.

Работа с прибором



1. Включите прибор, нажав кнопку 
2. Нажмите кнопку  для выбора типа древесины (см. пункт 2 предыдущего раздела «Кнопки управления»).
3. Снимите крышку и защитный колпачок. Чтобы не потерять колпачок, вставьте его внутрь крышки, как показано на Рис.3.
4. Введите электроды в исследуемый образец древесины, держа прибор вертикально, на глубину, показанную на Рис. 4.



Рис. 3.





Рис. 4.

5. Значение, которое появится на экране – это абсолютное значение содержания влаги.

6. Нажмите **MODE** для измерения максимального и минимального значений.

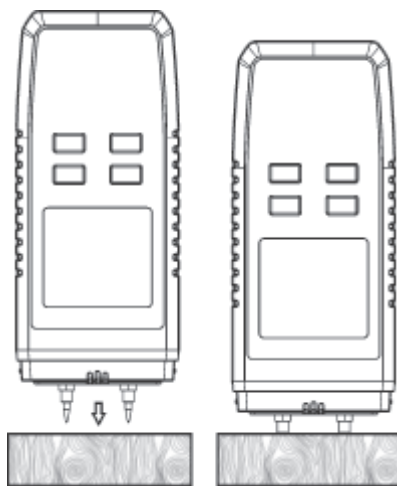
7. Нажмите **HOLD** для фиксации данных или подсветки (см. пункт 4 предыдущего раздела «Кнопки управления»).

 Чтобы избежать поломки прибора при извлечении электродов из образца, следует осторожно раскачивать прибор из стороны в сторону вдоль волокон древесины, медленно вытягивая электроды, как показано на Рис. 5.





Рис. 5

Замена батарей

 Питание прибора осуществляется от трех батарей типа AAA на 1,5 В. Не используйте старые и новые батарейки одновременно, заменяйте все три батареи.

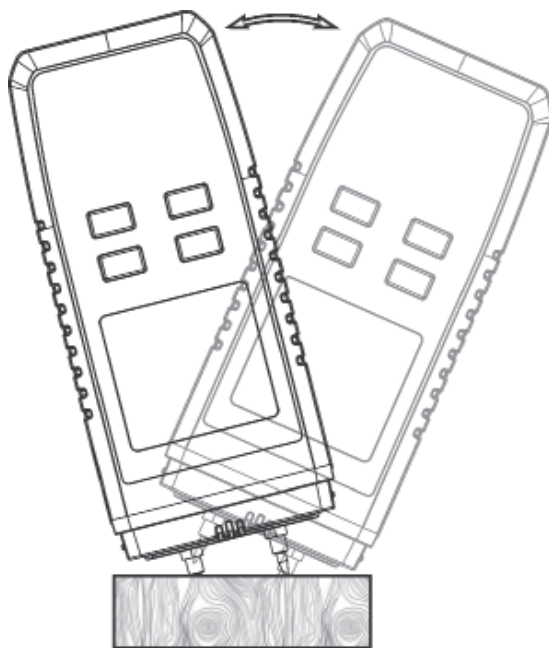
Батарейный отсек находится на обратной стороне прибора. Откройте крышку батарейного отсека и вытащите батареи (см. Рис. 6). Вставьте новые батареи, соблюдая полярность. Плотнo закройте крышку батарейного отсека.





Рис. 6.

 Не выбрасывайте использованные батареи вместе с бытовым мусором. В целях защиты окружающей среды утилизация должна производиться в соответствии с местным законодательством.

Технические характеристики

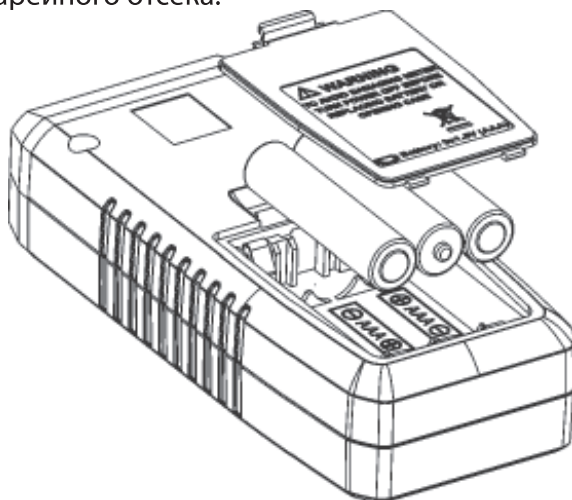
Диапазон измерений	2 - 25% (тип древесины 1) 3 - 30% (тип древесины 2) 4 - 35% (тип древесины 3) 5 - 40% (тип древесины 4)
Разрешение	0,1%
Точность	±1% (при 25°C ± 1 цифра)
Максимальное отображаемое значение дисплея	99,9
Частота обновления данных	0,5 сек
Тип датчика	Датчик электрического сопротивления
Максимальная рабочая высота	2000 м
Уровень загрязнения	2
Рабочие температура и влажность	0°C ... +40°C, не более 80%
Питание	3 батареи типа AAA, 1,5 В
Габаритные размеры	136 x 54 x 28 мм
Масса	93 г

*прибор предназначен для использования внутри помещения

Таблица типов древесины

Тип древесины	Порода дерева
1	Бразильский орех, родезийский тик, ормозия
2	Орех, тополь, тик
3	Дуб, клён, ясень, ива, вяз, сосна, пихта, пихта Дугласа, сандаловое дерево, катальпа, лауан, тсуга канадская
4	Береза, лиственница, липа, ель, сосна Массона, араукария чилийская

Гарантийные обязательства

- гарантийный срок составляет 12 месяцев;
- дата производства обозначена первыми 4-мя цифрами серийного номера; первые две цифры обозначают год производства, вторые две цифры - месяц;
- неисправности прибора, возникшие в процессе эксплуатации в течение всего гарантийного срока, будут устранены сервисным центром компании RGK;
- заключение о гарантийном ремонте может быть сделано только после диагностики прибора в сервисном центре компании RGK.

Гарантия не распространяется:

- на батареи, идущие в комплекте с прибором;
- на приборы с механическими повреждениями, вызванными неправильной эксплуатацией или применением некачественных компонентов третьих фирм;
- на приборы с повреждениями компонентов или узлов вследствие попадания на них грязи, песка, жидкостей и т.д.;
- на части, подверженные естественному износу.

Все споры, возникающие в процессе исполнения гарантийных обязательств, разрешаются в соответствии с действующим законодательством РФ.



www.rgk-tools.com